



Il vostro partner in sala operatoria
Accessori



A Sense of Company	5
A Sense of Care	7
SCHMITZ in tutto il mondo	8
Elementi di comando e accessori di base	12
Accessori generali	23
Accessori per ortopedia, traumatologia, chirurgia spinale e trazioni	36
Accessori in carbonio	44
Apparecchio per trazioni	46
Accessori per il posizionamento della testa e per neurochirurgia	68
Accessori per ginecologia e urologia	74
Panoramica accessori	82
Contatto	87



A Sense of Company

Oltre 90 anni di esperienza rendono SCHMITZ uno dei produttori di attrezzature medicali leader a livello mondiale.

In questa azienda a conduzione familiare i valori derivanti dalla tradizione vengono posti sempre in primo piano. 18 anni di servizio medio presso l'azienda rivelano un alto grado di identificazione dei collaboratori nei valori e nella filosofia aziendali.

Dal 2012 Friedrich e Matthias Schmitz, rappresentanti della quarta generazione, sono alla guida dell'impresa.

Ci riconosciamo nei valori del nostro Paese, la Germania, e siamo profondamente radicati nella nostra regione di origine. Qui si svolgono tutte le attività di progettazione e produzione.

Lavoriamo con fornitori provenienti per il 90% dalla Germania e per il 60% dalla nostra regione.

Made in Germany





A Sense of Care

Offriamo dei servizi competenti con l'obiettivo di raggiungere la massima soddisfazione della clientela. Dalla consulenza alla progettazione all'allestimento finale.

Massima convenienza grazie alla durevolezza dei nostri prodotti.

Con un concetto di servizio intelligente e un'assistenza completa, specialmente in fase post-vendita. SCHMITZ si pone sin dall'inizio come partner affidabile al fianco dei suoi clienti.

Assistenza tecnica clienti

tel. +49 (0)2377 84 549

service@schmitz-medical.com

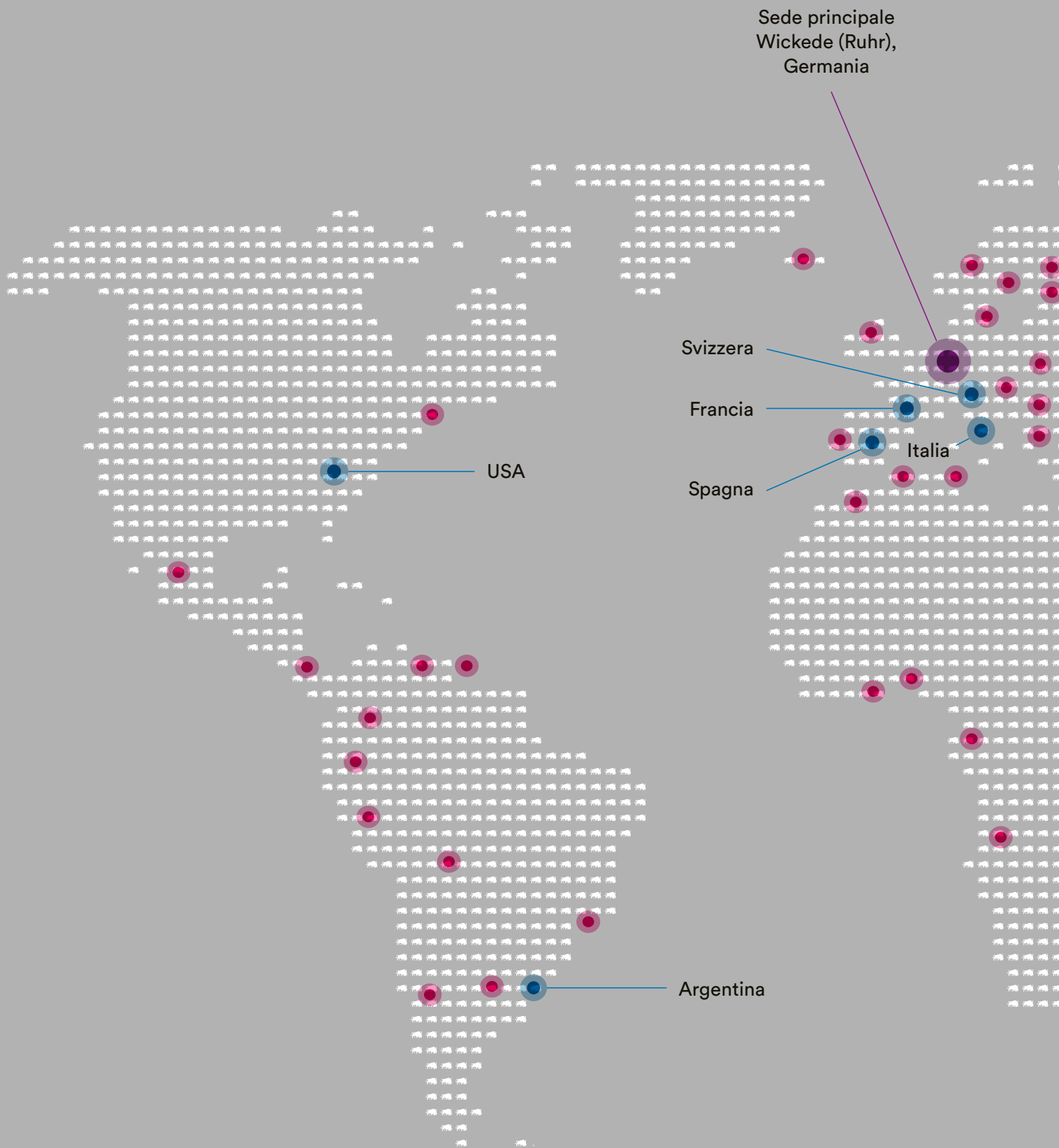

Sede principale
Wickedede (Ruhr),
Germania

Svizzera

Francia

Spagna

USA

Italia

Argentina

- Oltre 80 partner commerciali in tutto il mondo
- Uffici vendite

SCHMITZ – rappresentanze all'esterno





DIAMOND® e OPX mobilis® CE^{MD} Accessori

Accessori adatti e di semplice utilizzo

Montaggio rapido e semplice degli accessori per sala operatoria mediante interfacce del tavolo operatorio, punti di accoppiamento lato testa e piedi o guida laterale. Per garantire un posizionamento rapido e professionale.

Vasta scelta di accessori

Accessori adatti a ogni posizionamento, che si tratti di un intervento ginecologico in posizione litotomica o di un'operazione neurologica in posizione semiseduta (beach chair). Accessori ideali per ogni posizione, poiché sviluppati assieme ai loro utenti.



DIAMOND® CE^{MD}

Elementi di comando

Modello n. Descrizione



101.0380.1 Pulsantiera con cavo
 cassa in plastica, impermeabile ai liquidi.
 Display TFT illuminato con visualizzazione di tutte le informazioni di stato del tavolo. Tastiera retroilluminata per tutte le funzioni del tavolo operatorio.
 Per modelli DIAMOND® 50/60.

101.0590.1 Pulsantiera con cavo
 (senza fig.) come modello 101.0380.1, ma per modelli DIAMOND® 40, senza la funzione „regolazione piano gambe“.



101.0214.2 Pulsantiera Bluetooth®
 cassa in plastica, impermeabile ai liquidi.
 Trasmissione dati wireless con tecnologia Bluetooth®.
 Display TFT illuminato con visualizzazione di tutte le informazioni di stato del tavolo. Tastiera retroilluminata per tutte le funzioni del tavolo operatorio.
 Indispensabile ordinare predisposizione per Bluetooth® 101.0391.2 e caricatore 101.0356.0 o 101.0358.0!
 Per modelli DIAMOND® 50/60.

101.0591.2 Pulsantiera Bluetooth®
 (senza fig.) come modello 101.0214.2, ma per modelli DIAMOND® 40, senza la funzione „regolazione piano gambe“.
 Indispensabile ordinare predisposizione per Bluetooth® 101.0391.2 e caricatore 101.0356.0 o 101.0358.0!



! Scegliete il caricatore giusto per la vostra pulsantiera Bluetooth®!

Si consiglia di ordinare la predisposizione per Bluetooth® anche in caso di scelta di comando a cavo, per non precludersi la possibilità di accessoriare il tavolo DIAMOND® di comando con tecnologia Bluetooth® in un secondo tempo.

Gli elementi di comando Bluetooth® per i modelli DIAMOND® 40 sono disponibili solamente in combinazione con un dispositivo di comando con cavo. Fare attenzione in fase di ordine.



Modello n.	Descrizione
101.0206.1	Pulsantiera a pedale con cavo cassa in alluminio, impermeabile ai liquidi, antiscivolo, con cavo. Analoga alla pulsantiera per l'attivazione delle funzioni operative del tavolo. Display TFT retroilluminato per facilitare l'utilizzo dell'operatore, tastiera illuminata attraverso LEDs posizionati sulla staffa (per interventi in chirurgia mini-invasiva). Tasto di attivazione e tasto di funzione „Posizione 0“. Possibilità di collegamento simultaneo alla pulsantiera. Indispensabile ordinare predisposizione 101.0397.0! Per modelli DIAMOND® 50/60.
101.0359.0 (senza fig.)	Pulsantiera a pedale con cavo come 101.0206.1, ma per modelli DIAMOND® 40, senza la funzione „regolazione piano gambe“. Indispensabile ordinare predisposizione 101.0397.0!
101.0397.0 (senza fig.)	Predisposizione per pulsantiera a pedale con cavo Predisposizione del tavolo operatorio DIAMOND® per l'uso della pulsantiera a pedale con cavo.
101.0391.2 (senza fig.)	Predisposizione per Bluetooth® del tavolo operatorio DIAMOND® per l'uso della pulsantiera o della pulsantiera a pedale Bluetooth®.



DIAMOND® Elementi di comando

Modello n. Descrizione



101.0356.0 **Caricatore versione da tavolo**
per tavoli operatori DIAMOND®, versione da tavolo,
stazione di carica per il caricamento induttivo della
pulsantiera Bluetooth®, con spia di stato a LED,
alimentatore incluso. Durante l'operazione di carica è
possibile continuare a usare la pulsantiera posizionata
sul caricatore.



101.0357.0 **Caricatore per montaggio a parete**
come il caricatore 101.0356.0, in versione
per montaggio a parete.



101.0358.0 **Caricatore su guida laterale**
come il caricatore 101.0356.0, in versione
da appendere alla guida laterale.



 Scegliete il
caricatore giusto
per la vostra pulsantiera
Bluetooth®!

DIAMOND® CE^{MD}

Configurazione base

Modello n. Descrizione



101.0017.2 Poggiatesta
con duplice regolazione, inclinazione poggiatesta a fissaggio automatico, bilanciamento peso integrato con ammortizzatore pneumatico, rimovibile.

101.0480.0 Raddoppio dei piani
(senza fig.) per l'alloggiamento delle cassette radiografiche, per poggiatesta 101.0017.2.



101.0159.0 Prolunga schienale, inclinabile
per l'adattamento alla sezione schienale, per la distensione del tronco negli interventi di chirurgia toracica e negli interventi addominali, inclinabile di 40° verso il basso, lunghezza 300 mm. Fornitura incl. imbottitura adattata per il poggiatesta. Indispensabile ordinare preparazione per accessorio el. 101.0238.0.

101.0238.0 Preparazione per accessorio el.
(senza fig.) Preparazione del tavolo DIAMOND® per l'uso del accessorio elettrico.

101.0580.0 Raddoppio dei piani
(senza fig.) per l'alloggiamento delle cassette radiografiche, per prolunga schienale inclinabile 101.0159.0.



101.0131.1 Prolunga schienale, non regolabile
a integrazione della sezione schienale, lunghezza 280 mm.

101.0510.1 Raddoppio dei piani
(senza fig.) per l'alloggiamento delle cassette radiografiche, per prolunga schienale non regolabile 101.0131.1.

Modello n. Descrizione



101.0689.0 Prolunga schienale, corta
a integrazione della sezione schienale,
lunghezza 200 mm.

101.0690.0 Raddoppio dei piani
(senza fig.) per l'alloggiamento delle cassette radiografiche,
per prolunga schienale corta 101.0689.0.



101.0621.0 Piano gambe, versione leggera
a sezione unica, versione a massa ridotta (7,3 kg),
non regolabile, con materasso in espanso viscoelastico
e rivestimento antistatico, carico fino a: 40 kg,
700 x 523 mm (lunghezza x larghezza).



101.0116.2 Piano gambe divaricabile
a due sezioni, abbattibili e divaricabili tramite
dispositivo meccanico, protetto dai liquidi, con
bilanciamento peso integrato con ammortizzatore
pneumatico, rimovibili, con impugnatura.

101.0500.0 Raddoppio dei piani
(senza fig.) per l'alloggiamento delle cassette radiografiche,
per piano gambe 101.0116.2.





DIAMOND® CE^{MD}

Piano gambe universale

Modello n. Descrizione

101.0572.0 Piano gambe universale

Piano gambe a quattro sezioni, divaricabili in modo continuo fino a 72° per lato e spostabili verso l'esterno, consente di liberare uno spazio massimo di 360 mm per ottimizzare l'accesso al campo operatorio. Supporti per polpacci rimovibili singolarmente, divaricabili separatamente fino a 45° verso l'esterno, ribaltabili fino a 90°, regolabili longitudinalmente in modo continuo da 756 mm a 900 mm. Piani gambe rimovibili con maniglie di trasporto.

Il piano gambe a quattro sezioni di SCHMITZ a colpo d'occhio:

- Tutte le caratteristiche di un normale piano gambe in quattro parti
- I segmenti per la parte inferiore delle gambe sono spalmaßabili e rimovibili e regolabili in lunghezza
- Il lato destro e sinistro possono essere spostati verso l'esterno di 180 mm in tutta la loro lunghezza
- Massima accessibilità per il chirurgo

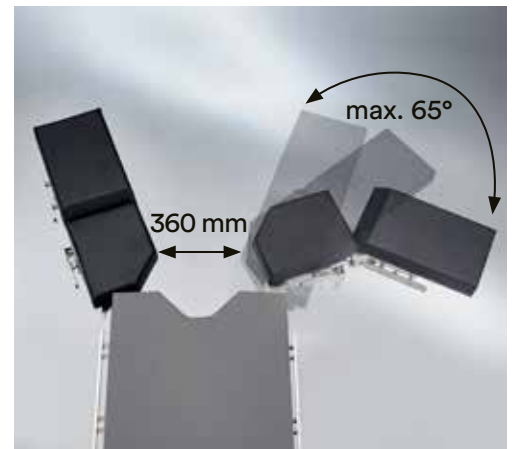
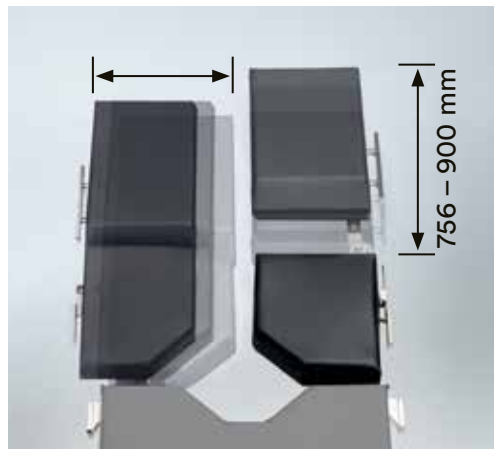



Modello n. Descrizione

101.0171.1 **Piano gambe a 4 sezioni**
elementi finali abbattibili fino a 155°,
divaricabili tramite dispositivo meccanico, rimovibili.

Il piano gambe SCHMITZ a colpo d'occhio:

- La superficie chiusa di tutti gli elementi garantisce una pulizia facile e veloce e soddisfa al meglio le norme igieniche.
- Doppio sistema di sicurezza per impedire l'involontario abbassamento degli elementi finali durante la regolazione del piano gambe.
- L'attivazione della funzione di abbattimento avviene solo dopo aver allentato la leva di sicurezza e premuto il dispositivo di attivazione.

A scelta disponibili senza taglio ginecologico.

101.0540.0 **Raddoppio dei piani**
(senza fig.) per l'alloggiamento delle cassette radiografiche,
per piano gambe 101.0171.1.

OPX mobilis® CE^{MD}

Configurazione base

Modello n. Descrizione

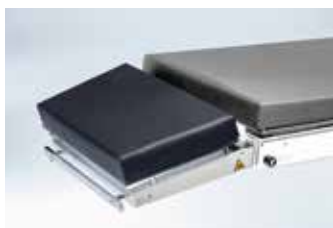

101.2580.1 Poggiatesta
Inclinabile, regolabile con una mano e con supporto pneumatico, rimovibile mediante pulsante, con tunnel per cassette integrato.



101.2590.1 Poggiatesta
Con duplice regolazione, con bilanciamento peso pneumatico integrato, rimovibile mediante pulsante, con tunnel per cassette integrato.



101.2170.1 Piano gambe divaricabile
a due sezioni, divaricabili e inclinabili, con sistema pneumatico, rimovibile mediante pulsante.



101.2180.1 Piano gambe
ad una sezione, inclinabile con sistema pneumatico, rimovibile mediante pulsante.

Accessori generali €^{MD}

Modello n. Descrizione



101.0192.0 Poggiabraccia

per il posizionamento semplice e rapido del braccio del paziente in tutte le posizioni, regolabile in tutte le direzioni mediante una semplice rotellina dentata, imbottitura in espanso integrale, antistatico, lungo 450 mm, con cinghia di fissaggio e morsetto di fissaggio, versione in acciaio inox 18/10.



101.0019.0 Poggiabraccia

imbottitura in espanso integrale, antistatico, lungo 450 mm, con cinghia di fissaggio e morsetto di fissaggio, regolazione orizzontale e verticale, abbattibile con giunto sferico, versione in acciaio inox 18/10.



101.0109.1 Poggiabraccia

imbottitura in espanso integrale rivestito, antistatico, regolabile in altezza 80 mm mediante comando monoleva, orientabile di 360°, regolabile in orizzontale e verticale a +/- 35°, con morsetto di fissaggio, 600 x 170 mm (lungh. x largh.)

Accessori generali €^{MD}

Modello n. Descrizione



101.0252.0 Cinghia di fissaggio
imbottita per poggiabraccia in materiale antistatico particolarmente morbido, angoli arrotondati, lunga 840 mm, larghezza 50 mm.

101.0262.0 Cinghia di fissaggio
imbottita per fissaggio delle gambe su poggiamambe metodo Göpel o piano gambe, in materiale antistatico particolarmente morbido, angoli arrotondati, lunga 1.400 mm.



101.0012.0 Archetto per anestesia
in acciaio inox 18/10, con dispositivo di sicurezza anti-rotazione, regolabile in altezza, con morsetto di fissaggio girevole 101.0146.0.



101.0111.0 Prolunga per archetto per anestesia
per archetto per anestesia 101.0012.0, inclinabile e allungabile, lunghezza 300 mm.



101.0137.0 Cinghia per bloccaggio mano
da agganciare all'archetto per anestesia 101.0012.0. Cinghia di tessuto intercambiabile e lavabile, con chiusura a strappo, versione in acciaio inox 18/10.

Modello n. Descrizione



101.0125.0 Archetto per anestesia flessibile*
2 m di lunghezza.
Considerare n. 2 morsetti di fissaggio 101.0146.0.



101.0164.0 Cinghia per bloccaggio gambe
cinghia in tessuto lavabile con chiusura a strappo,
per fissaggio al piano gambe a due o quattro sezioni.
Diametro dell'anello: 83 mm - 137 mm.

101.0625.0 Cinghia per bloccaggio gambe
(senza fig.) come 101.0164.0,
ma diametro dell'anello: 137 mm - 216 mm.



101.0123.0 Cinghia per bloccaggio mano
con elementi di fissaggio in acciaio inox 18/10,
cinghia di tessuto lavabile e intercambiabile,
chiusura a strappo.



101.0177.1 Cinghia per il corpo
con elementi di fissaggio in acciaio inox 18/10,
cinghia di tessuto lavabile e intercambiabile,
chiusura a strappo, lungo 1.350 mm, larghezza 120 mm.

101.0455.1 Cinghia per il corpo
(senza fig.) come 101.0177.1, ma lungo 1.000 mm per ogni lato,
di cui 600 mm con chiusura a strappo, larghezza
120 mm, con elementi di fissaggio.

Accessori generali C€^{MD}

Modello n. Descrizione



101.0153.0 Protezione braccio*

confortevole per il personale a lato del tavolo, per protezione e posizionamento ergonomico del braccio del paziente. La protezione viene posizionata sotto l'imbottitura del tavolo e fissata utilizzando il peso del paziente. 400 x 230 x 210 mm (largh. x alt. x prof).



101.0139.0 Asta portaflebo

in acciaio inox 18/10, parte superiore con 4 ganci, regolabile in altezza, con fissaggio su guide scorrevoli e regolazione a giunto sferico.



101.0154.0 Supporto tubo*

per l'aggancio di tubi di respirazione e cavi per monitor. Asta con fusto flessibile, regolabile in altezza, parte finale in plastica resistente. Considerare morsetto di fissaggio 101.0146.0!

Modello n. Descrizione



101.0147.0 Morsetto di fissaggio*
in acciaio inox 18/10, girevole,
per barra di diametro 16 – 20 mm.



101.0018.0 Morsetto di fissaggio
in acciaio inox 18/10, girevole, con chiusura rapida
e bloccaggio, per barra di diametro 16 – 18 mm.



101.0117.0 Morsetto di fissaggio
in acciaio inox 18/10, non girevole, con chiusura rapida
e bloccaggio, adatto a barra quadra 20 × 20 mm.



101.0132.0 Morsetto di fissaggio
in acciaio inox 18/10, non girevole, per barre con
misure 16 – 18 mm e barre quadre 10 × 25 mm.



101.0146.0 Morsetto di fissaggio
in acciaio inox 18/10, girevole,
per barra di diametro 16 – 18 mm.

Accessori generali C€^{MD}

Modello n. Descrizione



101.0010.0 Supporti spalle (coppia)
incl. 2 morsetti di fissaggio 101.0117.0,
2 imbottiture antistatiche (120 × 200 mm) e
2 supporti che consentono di regolare l'imbottitura
sia in altezza che in senso laterale.



101.0107.1 Supporto laterale (cadauno)
versione semplice, per il fissaggio sulla guida laterale
mediante chiusura a vite, imbottitura antistatica
(100 × 235 mm).



101.0178.0 Rullo di appoggio
regolabile in larghezza, con imbottitura morbida,
per posizione con supporto rettale e operazioni alla
colonna vertebrale. Considerare morsetti di fissaggio
101.0146.0 o 101.0147.0!

Modello n. Descrizione



101.0121.0 Supporto

(Fig. 1) È necessario per il fissaggio dell'imbottitura 101.0135.0, 101.0151.0, 101.0162.0 e 101.0175.0, consente la doppia rotazione e la regolazione laterale e verticale dell'imbottitura, incl. morsetto di fissaggio 101.0117.0.



101.0135.0 Rullo di appoggio

(Fig. 2) imbottitura antistatica, 200 × 65 mm.



101.0151.0 Supporto spalle/laterale

(Fig. 3) imbottitura antistatica, con inarcatura concava, 215 × 100 mm.



101.0162.0 Supporto spalle e fondoschiena

(Fig. 4) imbottitura antistatica, 200 × 120 mm.



101.0175.0 Supporto pube/osso sacro/sterno

(Fig. 5) imbottitura antistatica, 85 × 85 mm.



101.0586.0 Maniglie (coppia)

per il montaggio sul poggiatesta, per spostare il tavolo operatorio in tutta semplicità.

Accessori generali C€^{MD}

Modello n. Descrizione



- 101.0247.0 Paraspruzzi**
per tavoli operatori **DIAMOND**[®], copertura trasparente in plastica per il punto di gestione centrale ai piedi del tavolo operatorio **DIAMOND**[®], protegge il punto di gestione da danni causati da eventuali spruzzi durante interventi a rischio, per ex. in campo urologico o ostetrico. Grazie ad esso, si riduce notevolmente il lavoro di pulizia del tavolo operatorio **DIAMOND**[®].
Dimensioni: 826 × 203 × 250 mm
(larghezza x profondità x altezza)



- 101.0120.0 Carrello per accessori**
in acciaio CrNi 18/10, telaio a tubo rettangolare con 5 guide ed un cestello posto alla base, ruote antistatiche.
Dimensioni totali: 630 × 580 × 1.430 mm.



- 101.0737.0 Carrello per accessori**
in acciaio CrNi 18/10, per riporre gli accessori dei tavoli operatori **DIAMOND**[®], telaio a tubo rettangolare con 3 coppie di supporti per gli accessori da fissare ai punti di accoppiamento del tavolo operatorio, 5 guide laterali per adattare gli accessori per guide laterali e 2 cestini per riporre altri accessori. 4 ruote doppie, bloccabili, antistatiche.
Dimensioni totali: 1.135 × 815 × 1.310 mm (L x P x A)



Modello n. Descrizione

101.0622.0 Modulo per integrazione SCHMITZ

Modulo con tecnologia Bluetooth® per collegare il tavolo operatorio **DIAMOND®** al sistema di comando centrale OR1 della società Karl Storz a partire dalla data di installazione 06/2018. Comunicazione dati bidirezionale, guida a menu con assistenza grafica, con grande display a colori ad alta risoluzione per tutte le informazioni di stato del tavolo, menu di servizio e di informazione integrato, configurazione automatica de tutte le varianti del tavolo. Per favore, consulti i nostri esperti.

Attenzione: La predisposizione per Bluetooth® 101.0391.2 è assolutamente indispensabile in il tavolo **DIAMOND®**!

Troverete ulteriori informazioni sulla funzione Bluetooth® in tavoli **DIAMOND®** nel catalogo n. 84.

101.0623.0 Modulo per integrazione SCHMITZ

(senza fig.) Stesse caratteristiche del modello 101.0622.0 ma con interfaccia aperta per il collegamento a un sistema di comando centrale.

Accessori generali €^{MD}

Modello n. Descrizione



101.0504.0 Shuttle di pulizia

per tavoli operatori **DIAMOND**[®], dispositivo per pulizia e disinfezione della parte inferiore del tavolo operatorio **DIAMOND**[®]. Il tavolo operatorio viene introdotto ad un'altezza del piano del tavolo di 1.060 mm nel dispositivo, che viene posizionato sotto il sedile. Diminuendo l'altezza del tavolo, il telaio viene sollevato da terra consentendone così la pulizia dal basso. Struttura in acciaio inox 18/10, guide in materiale plastico, 4 ruote girevoli di Ø 75 mm, elettricamente conduttive, bloccabili singolarmente. 516 × 816 × 1.210 mm (larghezza x profondità x altezza).

Lo shuttle può essere utilizzato per tavoli operatori **DIAMOND**[®] a partire dall'anno di costruzione 03/2014.



101.0248.0 Sponde laterali* (coppia)

in acciaio inox 18/10, per la sicurezza del paziente durante il trasporto sul tavolo operatorio, abbattibili, incl. morsetti di fissaggio rapido. La sponda si blocca automaticamente alzandola. 615 × 300 mm (L x A)



101.0249.0 Imbottitura laterale (cadauna)*

antistatica, estraibile,
per sponde laterali 101.0248.0.

Modello n. Descrizione



101.0218.0 Poggiagambe per trasferimento (coppia)

in combinazione con il dispositivo di aggancio per l'apparecchio per trazioni 101.0270.1. Anche da agganciare alla sezione bacino al posto del piano gambe tradizionale. Tubo in acciaio CrNi sagomato rivestito in speciale tessuto struttura leggera. Per il posizionamento di pazienti destinati ad interventi chirurgici quali ad es. quelli ginecologici o urologici, o per l'impiego in interventi con dispositivo per trazioni 101.0270.1.

Lunghezza del poggiagambe: 875 mm.



101.0239.0 Piano per chirurgia pediatrica

per tavoli operatori **DIAMOND®**, per fissaggio alla sezione del sedile, telaio in acciaio inox 18/10, incl. guide laterali per alloggiamento accessori, con materasso in espanso viscoelastico e rivestimento antistatico 700 x 400 mm (lungh. x largh.).

Accessori generali C€^{MD}

Modello n. Descrizione



101.2950.0 Barra in fibra di carbonio
per tavoli **mobilis**, per sezione schienale,
radiotrasparente.

101.0220.0 Cavo per nodo equipotenziale
(senza fig.) lunghezza 3 m.

101.0230.0 Cavo per nodo equipotenziale
(senza fig.) lunghezza 5 m.



101.0255.0 Portacassette radiografiche*
da agganciare alle barre laterali, per posizionare
cassette radiografiche al di sotto del piano del tavolo
operatorio, con morsetto.



101.2810.0 Spingi-cassette
per tavoli **mobilis**, per cassette radiografiche
fino a 350 × 430 mm, barra telescopica
retrattile in acciaio inox 18/10.

101.0228.0 Spingi-cassette
(senza fig.) come spingi-cassette 101.2810.0,
ma per tavoli **DIAMOND®**.

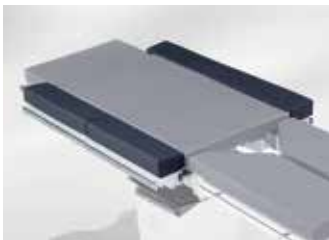

in figura 2 set 101.0194.0
e Prolunga schienale
101.0131.1

Modello n. Descrizione

101.0194.0 Elementi di ampliamento (coppia)*

imbottitura in espanso rivestita, antistatica. Set composto da 2 elementi, lunghezza 500 mm, per la sezione bacino o schienale, fissaggio rapido alle guide laterali, con guide laterali per l'inserimento di accessori. Per il trattamento di pazienti obesi e per posizioni che richiedono una rotazione del paziente durante l'intervento chirurgico. Con l'aggiunta di questi elementi si ottiene una larghezza totale del piano di appoggio di 790 mm in tavoli operatori DIAMOND® e 770 mm in tavoli operatori mobilis.

101.0200.0 Elementi di ampliamento (coppia)*

(senza fig.) come elementi di ampliamento 101.0194.0, ma di lunghezza 300 mm.

Avviso! Per l'ampliamento del tavolo operatorio DIAMOND® senza prolunga schienale si richiedono:

- 1 paio di elementi di ampliamento 101.0194.0, lunghezza 500 mm ciascuno, per il sedile
- 1 paio di elementi di ampliamento 101.0200.0, lunghezza 300 mm ciascuno, per la sezione schienale corta

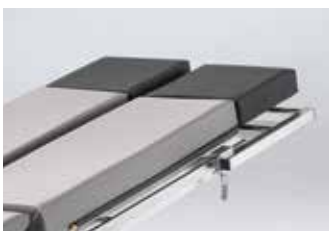

101.0443.0 Prolunga tavolo (coppia)

imbottita, 255 × 255 mm, per allungare il piano del tavolo, fissaggio alle guide laterali dei piani gambe del tavolo operatorio mediante morsetti integrati.



101.0368.0 Ferma piedi (coppia)

imbottiti, 255 × 255 mm, fissaggio alle guide laterali dei piani gambe del tavolo operatorio mediante morsetti integrati.

Accessori per ortopedia, traumatologia, chirurgia spinale e trazioni C^{MD}



Modello n. Descrizione

101.2780.1 Piastra dorsale
per tavoli **mobilis**, da inserire al posto del piano gambe, regolazione con supporto pneumatico, per interventi di ORL, chirurgia maxillo-facciale e OPH. Con guide laterali. Richiede inoltre il reggitesta a ferro di cavallo 101.0256.0 o, in alternativa, il dispositivo di fissaggio 101.0363.0 o 101.0187.0 e il reggitesta a ferro di cavallo 101.0179.0.

Modello n. Descrizione



101.0212.1 Supporto per ginocchio*
regolabile manualmente, con imbottitura in gel e cinghia di fissaggio. Per il fissaggio sulla guida laterale tramite morsetto di fissaggio girevole (incl.)



101.0583.0 Dispositivo per il posizionamento del ginocchio*
per montaggio in la guida laterale, con cuscini e morsetto di fissaggio, regolazione manuale. Il diametro del supporto del ginocchio può essere regolato tramite manovella e si adatto anche per pazienti fortemente obesi.



101.0682.0 Piani piedi e ginocchia (coppia)
per adagiare i pazienti in posizione rettale durante operazioni alla colonna vertebrale o interventi proctologici; per fissare il piano gambe alle guide laterali; piastre sinistra e destra su guide di scorrimento, leggermente traslabili di 125 mm verso l'esterno anche sotto carico; alloggiamento per guida laterale incluso.

101.0190.0 Imbottiture laterali (cadauna)
(senza fig.) per l'appoggio laterale del paziente in combinazione con i piani piedi e ginocchia 101.0682.0.



Regolazione flessibile del poggiatesta verso destra e verso sinistra.



Segmenti imbottitura ribaltabili ed estraibili.

Accessori per ortopedia, traumatologia, chirurgia spinale e trazioni C^{MD}

Modello n. Descrizione



101.0244.1 Piano per interventi alla spalla
per tavoli operatori modelli **DIAMOND®** 50/60, per fissaggio allo snodo del piano gambe regolabile elettricamente che consente di regolare l'inclinazione fino a + 90°. Libero accesso alla zona spalle tramite segmenti imbottitura abbattibili e estraibili singolarmente. Rimozione rapida dei segmenti tramite le viti di bloccaggio. Grazie al giunto a snodo della piastra per spalle, i segmenti non devono essere rimossi durante l'intervento poiché non intralciano, evitando così di doverli riporre. Alloggiamento orientabile per lo snodo del poggiatesta per un migliore accesso al campo operatorio. Sono possibili 3 posizioni per sostenere il corpo lateralmente su entrambi i lati della piastra per spalle, incl. un sostegno laterale 101.0612.0. Materasso in espanso viscoelastico con rivestimento antistatico. Richiede inoltre il dispositivo di fissaggio 101.0364.0 e il poggiatesta 101.0266.0.



101.0245.0 Sostegno laterale
in acciaio inox 18/10, con imbottitura in espanso viscoelastico estraibile, rivestimento antistatico. Con chiusura rapida e sbloccaggio tramite pulsante. Per fissaggio al piano per interventi alla spalla 101.0244.1.



101.0612.0 Sostegno laterale breve
Stesse caratteristiche del modello 101.0245.0 ma con inserto ridotto per il posizionamento di pazienti magri.

Accessori per ortopedia, traumatologia, chirurgia spinale e trazioni C€^{MD}

Modello n. Descrizione



101.0266.0 Poggiatesta per interventi alle spalle
a forma di U, con imbottitura morbida e laterali flessibili per le diverse circonferenze del capo. Fissaggio sicuro della testa con 2 cinghie imbottite morbide, igienica chiusura a scatto. Richiede inoltre il dispositivo di fissaggio 101.0364.0 per alloggiamento sul piano per interventi della spalla.



101.2790.1 Piastra per artroscopia alle spalle
per tavoli operatori **mobilis**, da inserire al posto del piano gambe, regolazione manuale dell'inclinazione con supporto pneumatico. Le imbottiture laterali sono estraibili singolarmente e consentono quindi il libero accesso alla zona spalle. Con guide laterali. Richiede inoltre il dispositivo di fissaggio 101.0363.0, o 101.0364.0 o 101.0187.0 e il poggiatesta 101.0266.0.



101.0108.0 Piano per operazione alla mano*
piano in fibra di carbonio radiotrasparente con imbottitura antistatica, con barra di sostegno, forma ergonomica per un accesso ottimale al campo operatorio 815 x 520 mm (lungh. x largh.).

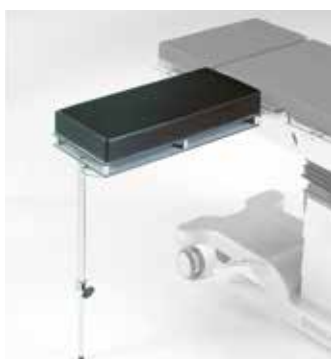

101.0070.1 Piano per operazione alla mano
piano in materiale sintetico radiotrasparente con imbottitura in espanso antistatica, comparto per l'alloggiamento di cassette radiografiche. 700 x 300 mm (lungh. x largh.).

Modello n. Descrizione



101.0163.1 Ferma polso Weinberger
radiotrasparente, per il fissaggio della mano e delle dita. Piano per la mano e dispositivo per le dita in materiale plastico. Per fissaggio al dispositivo per il supporto omerale 101.0136.0. Il ferma polso è sterilizzabile.



101.0136.0 Supporto omerale*
per trazione dell'omero, composto da: asta verticale e guida orizzontale con supporto per guida di scorrimento; guida di scorrimento regolabile attraverso snodo bloccabile per il montaggio del ferma polso „Weinberger“ 101.0163.1 (da ordinare separatamente).
Considerare un morsetto di fissaggio 101.0146.0!



101.0152.0 Asta di controtrazione per omero*
radiotrasparente, con materassino,
Considerare un morsetto di fissaggio 101.0146.0!

Accessori per ortopedia, traumatologia, chirurgia spinale e trazioni C^{MD}

Modello n. Descrizione



101.0122.0 Piano per il posizionamento del braccio
radiotrasparente, regolabile in altezza di circa 100 mm tramite morsetto, inclinabile di 90°. Materassino 210 × 260 mm (lunghezza × larghezza). Considerare un morsetto di fissaggio 101.0117.0!



101.0105.0 Dispositivo di trazione
per l'estensione del braccio in fratture dell'avambraccio, con morsetto. Utilizzabile solo in combinazione con il supporto ascella 101.0257.0, il supporto per gomito 101.0258.0 e il ferma polso Weinberger 101.0163.1.

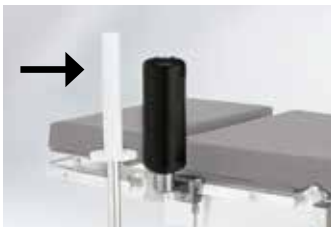

101.0258.0 Supporto per gomito*
per il riposizionamento di fratture del gomito, incl. morsetti di fissaggio. Considerare supporto ascella 101.0257.0, ferma polso Weinberger 101.0163.1 e dispositivo di trazione 101.0105.0.



101.0257.0 Supporto ascella*
Barra di controtrazione radiotrasparente imbottita, incl. morsetti di fissaggio. Utilizzabile solo in combinazione con il supporto per gomito 101.0258.0.

Modello n. Descrizione



101.0259.0 Supporto gamba*
regge la gamba per rendere agevole la disinfezione della cute, alloggiamento piede mobile, altezza regolabile.
Considerare morsetti di fissaggio 101.0146.0!



101.0261.0 Barra per menisco*
Rullo radiotrasparente, posizionamento della gamba flessibile con morsetti di fissaggio girevoli.
Considerare morsetti di fissaggio 101.0146.0!



Accessori in carbonio C^{MD}

Modello n. Descrizione



101.7151.1 Piano in carbonio
per tavoli operatori **DIAMOND®**, superficie d'appoggio
in fibra di carbonio radiotrasparente con supporti
per fissaggio allo schienale del tavolo operatorio.
1.200 mm di lunghezza. Con materasso SAF di 60 mm,
antistatico. Con barra di sostegno.
Peso ammissibile del paziente:
con barra di sostegno 225 kg,
senza barra di sostegno 140 kg



101.7152.0 Guida laterale per piano in carbonio
guide laterale in acciaio inox 18/10, 25 x 10 mm,
220 mm di lungh., per fissaggio al piano in
carbonio 101.7151.1.



DIAMOND® Apparecchio per trazioni

L'apparecchio per trazioni SCHMITZ in carbonio o acciaio consente di eseguire movimenti di trazione in modo stabile, efficiente e sicuro. Sempre.

Il nostro apparecchio per trazioni si distingue per la sua grande semplicità d'uso e la sua vasta gamma di applicazioni.

Grazie al dispositivo di trazione ulteriormente migliorato con bloccaggio a sfera ed ergonomia ottimizzata è possibile eseguire posizionamenti complessi in modo efficiente.

Il nuovo apparecchio per trazioni in carbonio consente di effettuare radioscopie anche a 360°. Grazie al suo carrello scorrevole è inoltre possibile posizionare l'arto in modo al contempo rapido e sicuro.

Le nuove barre in carbonio consentono non solo di spostare il carrello scorrevole ma anche di fissare rapidamente un piano gambe per trasferimento per la fase dell'induzione dell'anestesia e di spostarlo singolarmente lungo la barra di estensione. Mediante un innovativo bloccaggio a cuneo è possibile muovere le barre di estensione in modo continuo verso l'esterno.

La conformazione della sezione sedile migliora l'accesso e facilita la disinfezione del campo operatorio.





DIAMOND®**L'apparecchio per trazioni in carbonio in sintesi!**

1

I carrelli scorrono rapidamente e senza sforzo lungo le barre di trazione.

2

Fissaggio sicuro del lato da sottoporre a trazione anche in caso di forze di trazione elevate. Doppia stabilità garantita dalla presenza di una barra di sostegno per ogni barra di trazione.

3

Per eseguire dei movimenti di trazione del lato destro o sinistro, basta ruotare la barra di controtrazione. Spostamento continuo delle barre di trazione verso l'esterno mediante bloccaggio a cuneo.

4

Barre di estensione in carbonio per radioscopie a 360°

5

Massima qualità di lavorazione «made in Germany».

Made in Germany



Artroscopia dell'anca



Artroscopia dell'anca



Frattura della gamba – parte inferiore

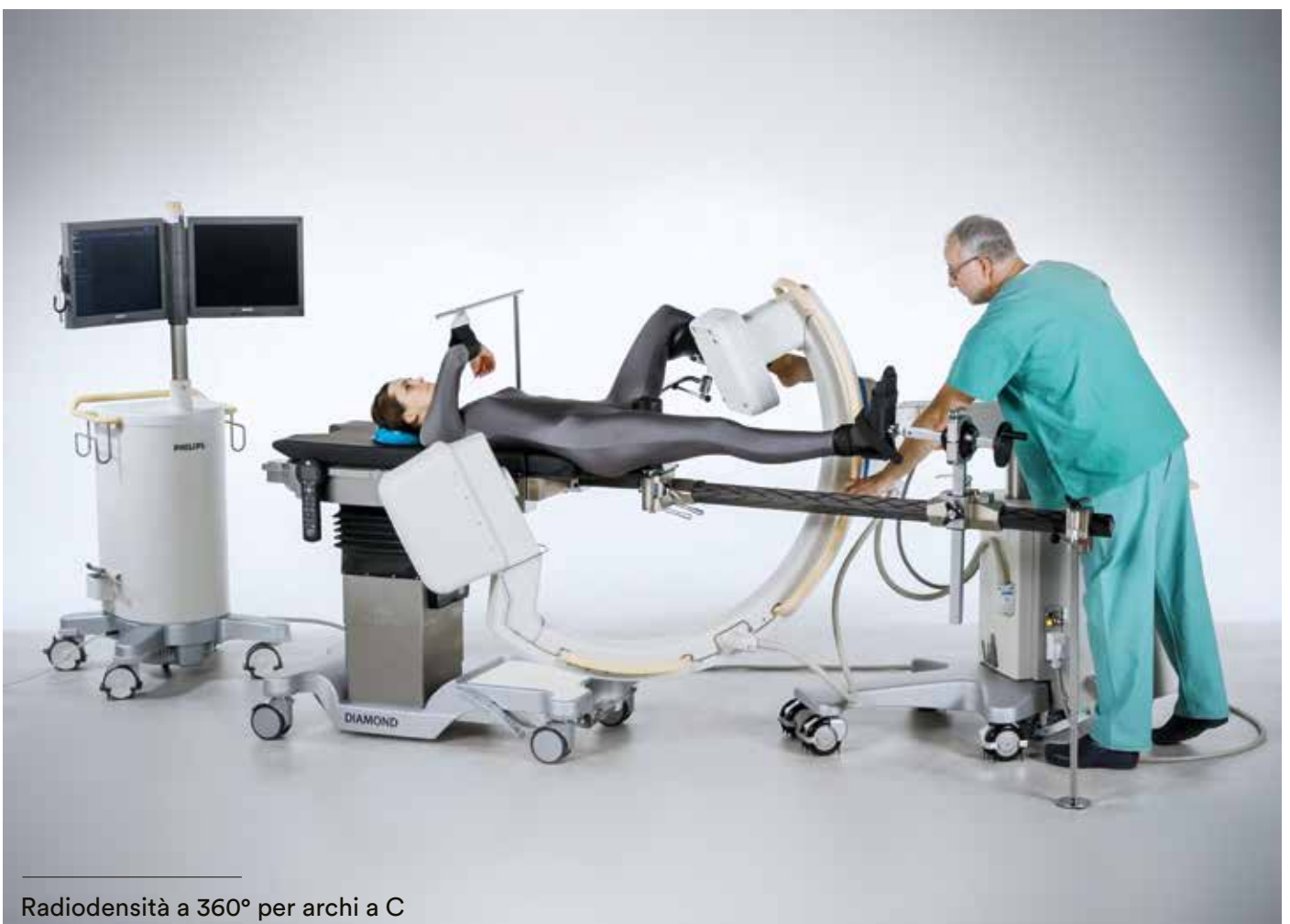

Radiodensità a 360° per archi a C



Barra di trazione in carbonio



Unità di trazione



Scarpa per trazioni



Barra di sostegno
per barra di estensione



Barra di controtrazione
regolabile per posizione supina



Poggiagambe per trasferimento (coppia)

DIAMOND® CE^{MD}**Apparecchio per trazioni**

Modello n. Descrizione

**101.0563.0 Apparecchio per trazioni in carbonio**

per tavoli **DIAMOND®**, sezione sedile in carbonio con giunto per ruotare verso l'interno. Con imbottiture, area radiotrasparente di 215 mm, per radioscopie a 360°. Barra di controtrazione con imbottitura, per trazioni sul lato destro o sinistro, regolabile. Barre di trazione per gambe in carbonio, lunghezza 1.250 mm, per radioscopie a 360°. Ogni barra di trazione divaricabile a 45° verso l'esterno e a 20° verso l'interno. Carrello di trazione in alluminio, con alloggiamento per il dispositivo di trazione, regolabile in altezza. Dispositivo di trazione traslabile in modo continuo sulla barra di trazione e regolabile mediante giunto sferico in tutte le direzioni.

Incl. 2 barre di sostegno, fissabili sulla barra di trazione mediante morsetti di fissaggio. Accessori di serie:

- 1 sezione sedile con imbottitura, carbonio
- 2 barre di estensione, carbonio
- 2 barre di sostegno per barre di estensione, acciaio inossidabile
- 2 scarpe per trazioni per adulti
- 2 unità di trazione
- 1 barra di controtrazione regolabile per posizione supina

**101.0711.0 Sezione sedile con barra di controtrazione**

versione come apparecchio per trazioni in carbonio 101.0563.0, ma composta dalla parte del sedile del apparecchio per trazioni in carbonio con imbottitura e dalla barra di controtrazione con imbottitura. Considerare la barra di estensione con l'unità di trazione 101.0712.0!

**101.0712.0 Barra di estensione con unità di trazione**

versione come apparecchio per trazioni in carbonio 101.0563.0, ma composta da una barra di estensione con dispositivo di trazione scorrevole e fissaggio a sfera girevole, 2 scarpe per trazioni per adulti nonché da un supporto per barre di estensione in acciaio inox. Considerare la sezione sedile con barra di controtrazione 101.0711.0!



DIAMOND® CE^{MD}**Apparecchio per trazioni**

Modello n. Descrizione



101.0566.0 Carrello per trasporto
Carrello per trasporto e conservazione dell'apparecchio per trazioni.



101.0567.1 Poggiagambe per trasferimento (unità)
Per posizionare le gambe del paziente durante lo spostamento o l'induzione dell'anestesia. Si fissa mediante un carrello scorrevole in alluminio e può essere traslato liberamente in lunghezza lungo la barra di estensione.
Con imbottitura di 60 mm.
Lunghezza del piano gambe: 700 mm
Larghezza del piano gambe: 225 mm



101.0704.0 Poggiagambe per trasferimento corta (unità)
Per posizionare la gamba del paziente durante lo spostamento e il trasporto. Fissaggio tramite supporti integrati nella piastra. Si fissa al supporto della barra di estensione in il apparecchio per trazioni in carbonio. Adatto per l'uso a destra o a sinistra, con maniglie di trasporto e imbottitura da 60 mm.
700 x 225 mm (lungh. x largh.)

DIAMOND® 

Apparecchio per trazioni

Modello n. Descrizione



101.0568.0 Gruppo di appoggio per polpacci

Barra di controtrazione per polpacci regolabile in altezza e rimovibile. Inclinalabile, inoltre, tramite snodo dentellato.

Traslabile in modo continuo mediante carrello scorrevole lungo la barra di estensione.



101.0569.0 Fissa condile

Per fissare il ginocchio con precisione, adattabile singolarmente mediante dischi asimmetrici sospesi.

Utilizzabile solo in combinazione con il gruppo di appoggio per polpacci 101.0568.0 o 101.0280.1.



101.0594.0 Barra di controtrazione

per la posizione laterale, radiotrasparente.



101.0595.0 Dispositivo per l'ingessatura del bacino con poggia bacino

Modello n. Descrizione



101.0676.0 Archetto di trazione mediante filo di Kirschner*
con morsetto per barra di regolazione, da utilizzare
per trazioni con chiodo di Steinmann.



101.0596.0 Prolungamento guide laterali (pz.)
per il fissaggio alla guida laterale del tavolo
operatorio, per il fissaggio di un poggiamambe
tipo Göpel 101.0115.0, lunghezza totale e
lunghezza utile: 490 mm.



Fissaggio a sfera



Apparecchio per trazioni



Massima estrazione della barra di trazione



Grado di trazione

L'apparecchio per trazioni per DIAMOND® e OPX mobilis® in dettaglio

L'innovativo fissaggio a sfera con dispositivo di trazione integrato consente all'operatore di preparare precisamente il campo operatorio nell'artroscopia dell'anca e nel riposizionamento di fratture degli arti inferiori.

Le tacche ben evidenti

poste sull'apparecchio per trazioni, garantiscono un lavoro sicuro in qualsiasi momento.

La regolazione di precisione, l'adattamento intraoperatorio e il controllo delle forze di trazione necessarie possono essere eseguiti in tutta semplicità in ogni momento, grazie alla scala presente sul dispositivo di trazione.

Adattamento semplice e rapido

al tavolo operatorio.

Accessori per ortopedia, traumatologia, chirurgia spinale e trazioni

Per trattamenti delle fratture di ogni tipo degli arti inferiori.

Caratteristiche principali:

- inserimento rapido, facile e sicuro dell'apparecchio in tutti i tavoli operatori DIAMOND® e mobilis
- costruzione modulare per possibilità d'utilizzo ottimali
- accesso libero per l'intensificatore di brillantezza e per una radioscopio senza limiti degli arti inferiori su entrambi gli assi
- accessori accuratamente progettati per un posizionamento comodo e corretto del paziente
- versione in materiale inossidabile, a prova di disinfettanti



Barra di trazione inseribile



Movimento orizzontale delle barre di trazione



Regolazione in verticale tramite movimentazione della barra



Barra di controtrazione per la posizione supina



Frattura del collo del femore



Frattura della gamba - parte inferiore

Apparecchio per trazioni C€^{MD}

Modello n. Descrizione

101.0270.1 Apparecchio per trazioni

Barre di trazione con doppi giunti ad accoppiamento geometrico per l'oscillazione e la regolazione in altezza. Snodo regolabile orizzontalmente o verticalmente tramite impugnatura per migliorare l'accesso con l'intensificatore di brillantezza. Dispositivi di trazione a scorrimento sulle barre, con giunti articolati, a cerniera e di rotazione. Parti metalliche interamente in acciaio inox 18/10, elettrolucidato.

Accessori di serie

- 1 Sezione sedile con cuscino imbottitura
- 2 supporti per impugnature di trazioni,
- 2 poggipiedi per adulti,
- 2 cinghie di fissaggio piedi per adulti,
- 1 barra di contro trazione per la posizione supina, regolabile



Fratture del femore



Fratture del collo del femore

Apparecchio per trazioni C€^{MD}

Modello n.	Descrizione
101.0748.0 (senza fig.)	Carrello per trasporto Carrello per trasporto e stoccaggio dell'apparecchio 101.0270.1 smontato.



101.0240.0	Adattatore di lunghezza per apparecchio per trazioni 101.0270.1 in acciaio inox 18/10, accorcia o allunga l'asta telescopica di 265 mm durante la trazione consentendo così di adattarsi alle dimensioni del paziente.
-------------------	--

Apparecchio per trazioni C€^{MD}

Ulteriori accessori

Modello n. Descrizione



101.0340.0 Gruppo per l'ingessatura del bacino con poggia bacino
per l'apparecchio per trazioni 101.0270.1.



101.0350.0 Barra di controtrazione per la posizione laterale
per il fissaggio al apparecchio per trazioni 101.0270.1, radiotrasparente



101.0165.0 Archetto di trazione mediante filo di Kirschner*
per il fissaggio al apparecchio per trazioni 101.0270.1, da utilizzare per trazioni con chiodo di Steinmann.

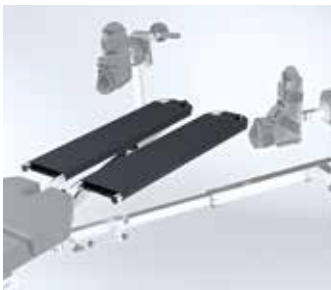

101.0218.0 Poggiagambe per trasferimento (coppia)
in combinazione con il dispositivo di aggancio per l'apparecchio per trazione 101.0270.1.
Anche da agganciare alla sezione bacino al posto del piano gambe tradizionale. Tubo in acciaio CrNi sagomato rivestito in speciale tessuto struttura leggera.
Per il posizionamento di pazienti destinati ad interventi chirurgici quali ad es. quelli ginecologici o urologici, o per l'impiego in interventi con dispositivo per trazioni 101.0270.1. Lunghezza del poggiagambe: 875 mm.

Modello n. Descrizione



101.0193.0 Prolungamento guide laterali (coppia)
per il fissaggio alla guida laterale del tavolo operatorio, per il fissaggio di un poggiamambe tipo Göpel 101.0115.0 mediante morsetto di fissaggio 101.0146.0, 305 mm di lunghezza totale, 200 mm di lunghezza effettiva.



101.0280.1 Gruppo di appoggio per polpacci
per il fissaggio all'apparecchio per trazioni 101.0270.1, barra per controtrazione arti inferiori regolabile in altezza ed estraibile. Inclinatoria tramite snodo dentellato. Elemento per trazioni regolabile in altezza tramite giunto articolato e piano per arti inferiori.



101.0569.0 Fissa condile
Per fissare il ginocchio con precisione, adattabile singolarmente mediante dischi asimmetrici sospesi. Utilizzabile solo in combinazione con il gruppo di appoggio per polpacci 101.0568.0 o 101.0280.1

101.0201.0 2 poggiapiedi pediatrici
(senza fig.)

101.0205.0 2 cinghie di fissaggio piedi pediatriche
(senza fig.)



Apparecchio per trazioni C€^{MD}

Ulteriori accessori

Modello n. Descrizione



101.0224.0 Asta telescopica*
per agganciare teli da sala operatoria a due tubi verticali per schermatura trasparente del campo operatorio. Fissaggio tramite due pinze universali, regolabili in lunghezza da 1.500 a 2.800 mm.



101.0320.0 Imbottitura per artroscopia dell'anca
da inserire nella barra di controtrazione durante l'intervento chirurgico.
Altezza 240 mm, diametro 230 mm.

Accessori C^{MD} per il posizionamento della testa e per neurochirurgia

Modello n. Descrizione



101.0141.2 Adattatore universale
per tavoli **DIAMOND**[®], in lega di alluminio, per l'alloggiamento del supporto universale 101.0142.0, o del dispositivo di fissaggio 101.0363.0 o 101.0364.0 o 101.0187.0.

101.2720.0 Adattatore universale
(senza fig.) come 101.0141.2, ma per tavoli **mobilis**.



101.0364.0 Dispositivo di fissaggio
con attacco quadrato centrale, regolabile tramite manopole e giunto sferico, guida lungh. 150 mm, per fissare il poggiatesta 101.0266.0 al piano per interventi alla spalla 101.0244.1 o al piano per artroscopia alle spalle 101.2790.1.



101.0363.0 Dispositivo di fissaggio
guida lungh. 200 mm regolabile in altezza e inclinabile, per reggitesta a ferro di cavallo 101.0179.0 (necessita di adattatore universale 101.0141.2 o 101.2720.0).

Modello n. Descrizione



101.0187.0 Dispositivo di fissaggio*
con attacco quadrato centrale, regolabile tramite manopole su tre snodi, guida lungh. 275 mm (indispensabile adattatore universale 101.0141.2 o 101.2720.0).



101.0195.0 Staffa di supporto polso*
da supporto chirurgo durante gli interventi di microchirurgia oculistica. Regolabile in altezza, abbattibile. (fissaggio al dispositivo di fissaggio 101.0187.0).



101.0179.0 Reggitesta a ferro di cavallo*
due pezzi regolabile in larghezza, poggiatesta in poliuretano imbottitura e cinghia di fissaggio removibili, ottima distribuzione del carico in posizione prona e supina. (indispensabili dispositivo di fissaggio 101.0363.0, 101.0364.0 o 101.0187.0 e adattatore universale 101.0141.2 o 101.2720.0).



101.0256.0 Reggitesta a ferro di cavallo con regolazione ad una mano*
per posizionamento della testa in posizione prona e supina, regolazione continua con una mano, imbottitura estraibile, incl. 1 cinghia di fissaggio (necessario adattatore universale 101.0141.2 o 101.2720.0).



Accessori C€^{MD} per il posizionamento della testa e per neurochirurgia

Modello n. Descrizione



101.0441.1 Piano d'appoggio per chirurgia orale e maxillo-facciale per tavoli **DIAMOND® 50/60**, da inserire al posto del piano gambe, per interventi nella zona del cranio (oftalmologia, chirurgia orale e maxillo-facciale, otorinolaringoiatria), orientabile mediante ammortizzatore pneumatico fino a +/- 40°, poggiatesta con duplice regolazione in lunghezza per un migliore adattamento al paziente (campo di regolazione preliminare in lunghezza 210 mm, campo di regolazione di precisione in lunghezza 70 mm), inclinabile mediante giunto sferico, regolabile in altezza fino a 38 mm, poggiatesta rimovibile.



101.0503.0 Imbottitura di adattamento da supporto della nuca in caso di allungamento del piano per chirurgia orale e maxillo-facciale (a partire da estrazione 2/3 circa).



101.0501.0 Rullo d'appoggio per nuca ad esempio per interventi di trapianto di capelli, installabile al posto del poggiatesta sul piano d'appoggio per chirurgia orale e maxillo-facciale 101.0441.1.



101.0502.0 Adattatore guida laterale per sostenere il reggitesta a ferro di cavallo 101.0179.0 al posto del poggiatesta sul piano d'appoggio per chirurgia orale e maxillo-facciale 101.0441.1.

Scoprire le possibilità
che presenta il piano
d'appoggio per
chirurgia OMF:



Accessori C^{MD} per il posizionamento della testa e per neurochirurgia

Modello n. Descrizione



101.0014.0 Staffa di fissaggio
per posizione seduta del paziente in interventi di neurochirurgia, con larghezza regolabile, in acciaio inox 18/10. Necessita di 2 morsetti di fissaggio 101.0146.0.



101.0142.0 Supporto universale DORO*
con regolazione a doppio giunto, in combinazione con l'adattatore 101.0141.2 o 101.0272.0 o la staffa di fissaggio 101.0014.0. Necessita dell' adattatore 101.0113.0 e il skull clamp 101.0127.0 o la calotta per la testa 101.0156.0.



101.0113.0 Adattatore DORO*
per il collegamento di Skull clamp 101.0127.0 o della calotta 101.0156.0 al supporto 101.0142.0. Su richiesta, anche disponibile in materiale radiotrasparente.

Modello n. Descrizione



- 101.0486.0 Morsa per cranio radiotrasparente DORO LUCENT®***
per radiografia o rappresentazione dei vasi sanguigni (DSA) consistente in:
- Base per fissatore cranico radiotrasparente DORO LUCENT®
 - Componente di transizione bloccabile DORO LUCENT®
 - Componente di transizione DORO LUCENT®
 - Adattatore/girevole/radiotrasparente DORO®
 - Morsa per cranio radiotrasparente DORO®
 - Perno cranico in titanio, monouso, DORO LUCENT® (3 pz.) (senza fig.)
 - Valigetta di deposito DORO LUCENT® (senza fig.)



- 101.0127.0 Skull Clamp DORO***
per fissaggio stabile e preciso del cranio in 3 punti durante l'intervento. Posizionamento del paziente in posizione prona, supina, laterale o seduta. Con 1 x 101.0188.0 spine DORO per adulti (set di 3). Su richiesta, anche disponibile in materiale radiotrasparente.

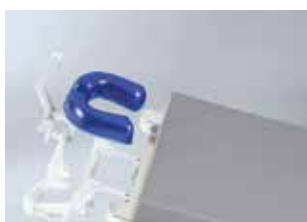

- 101.0156.0 Calotta per la testa DORO***
regolabile in larghezza, imbottitura in gel a forma di ferro di cavallo, necessita dell'adattatore 101.0113.0 e del supporto 101.0142.0.



- 101.0180.0 Spine DORO pediatriche***
3 pz. spine di fissaggio testa riutilizzabili, per bambini.



- 101.0188.0 Spine DORO per adulti***
3 pz. spine di fissaggio testa riutilizzabili, per adulti.



Morsetto di fissaggio integrato
con rivestimento



Il prolungamento imbottito serve a rivestire
e proteggere la testa del perone e il nervo
peroneo.



Poggiagambe C€^{MD}

Modello n. Descrizione



101.0369.0 Poggiagambe UniLeg (coppia) con protezione del nervo peroneo

Regolabile in altezza e divaricabile dal lato piedi, con supporto pneumatico, gambali in materiale plastico con imbottiture per piedi e polpacci, regolabile in tutte le posizioni, con alloggiamento per guida laterale integrato.



101.0678.0 Poggiagambe UniLeg (coppia)

stesse caratteristiche del modello 101.0369.0 UniLeg, ma senza protezione del nervo peroneo.



Accessori C^{MD} per ginecologia e urologia

Modello n. Descrizione



101.0115.0 Poggiagambe metodo Göpel
in acciaio inox 18/10, imbottitura in espanso integrale nero, antistatica, con cinghia di fissaggio, lunghezza tubo 520 mm. Considerare morsetto di fissaggio 101.0018.0 o 101.0146.0!



101.0219.0 Poggiagambe metodo Göpel per pazienti obesi (coppia)
in acciaio inox 18/10, regolabile con pratico snodo a sfera e, all'occorrenza, bloccaggio del supporto poggiagamba orientabile, supporto in alluminio con imbottitura estraibile in espanso viscoelastico, incl. cinghia di fissaggio, lunghezza tubo 520 mm. Peso massimo del paziente consentito: 250 kg.



Considerare 2 morsetti di fissaggio 101.0147.0!

Accessori C€^{MD} per ginecologia e urologia

Modello n. Descrizione



101.0197.1 Adattatore lungo
per tavoli **DIAMOND**[®], per prolungare il sedile di ca. 420 mm, con apertura per interventi di urologia, completamente radiotrasparente, con guide laterali e supporto per piano gambe. Su richiesta, disponibile anche per tavoli senza apertura ginecologica.

101.0520.1 Raddoppio dei piani
(senza fig.) per l'alloggiamento delle cassette radiografiche, per adattatore per urologia 101.0197.1.

101.6010.1 Adattatore lungo
(senza fig.) come 101.0197.1, ma per tavoli **mobilis**.

Avviso! Non è possibile applicare un ulteriore piano gambe all'adattatore!



101.0204.1 Adattatore corto
per tavoli **DIAMOND**[®], per prolungare il sedile di ca. 285 mm per interventi ginecologici e urologici, completamente radiotrasparente, con guide laterali, apertura ginecologica e supporto per piano gambe. Su richiesta, disponibile anche per tavoli senza apertura ginecologica.

101.0530.1 Raddoppio dei piani
(senza fig.) per l'alloggiamento delle cassette radiografiche, per adattatore per ginecologia 101.0204.1.

101.4010.1 Adattatore corto
(senza fig.) come 101.0204.1, ma per tavoli **mobilis**.

Avviso! Non è possibile applicare un ulteriore piano gambe all'adattatore!

Modello n. Descrizione



101.0182.0 Bacinella orientabile con fissaggio
fissaggio e bacinella in acciaio inox 18/10, bacinella dotata di scarico e tubo flessibile, incl. morsetto per fissaggio sulle guide laterali, dimensioni della bacinella: 350 x 325 x 150 mm (largh. x prof. x alt.).

101.0191.0 Inserto forato 101.0191.0
(senza fig.) in acciaio inox 18/10 per bacinelle 101.0182.0, 101.2470.0 e 101.0362.1.



101.2470.0 Bacinella con supporto
per tavoli **mobilis**, in acciaio inox 18/10, per il fissaggio alla colonna del tavolo operatorio, bacinella dotata di scarico e tubo flessibile, dimensioni della bacinella: 350 x 325 x 60 mm (largh. x prof. x alt.).



101.0362.1 Bacinella con scarico
per tavoli **DIAMOND®**, in acciaio inox 18/10, estraibile, bacinella dotata di scarico e tubo flessibile 1.200 mm di lunghezza, per fissaggio all'adattatore ginecologico 101.0204.1 o urologico 101.0197.1.
Dimensioni della bacinella:
350 x 325 x 100 mm (largh. x prof. x alt.).

Accessori C^{MD} per ginecologia e urologia

Modello n. Descrizione



101.0589.0 Appoggio per strumenti ginecologici
Per tavoli operatori **DIAMOND**[®], per l'appoggio di strumenti durante gli interventi, da inserire nel supporto del piano gambe del tavolo operatorio, dimensioni del piano 548 x 288 mm.

101.0449.0 Piano d'appoggio per strumenti ginecologici
Piano di sostituzione da inserire nell'appoggio per strumenti ginecologici 101.0589.0, dimensioni del piano 548 x 288 mm.



101.0365.1 Urology Attachment Band*
per raccogliere i fluidi durante gli interventi di isteroscopia e cistoscopia, telaio flessibile per sostenere i sacchetti di raccolta, incl. 10 Urology Drainage Bags 101.0499.1 e morsetti di fissaggio alle guide laterali.

101.0499.1 Urology Drainage Bags*
da utilizzare con il Urology Attachment Band 101.0365.1. (1 confezione da 10 pezzi).



Modello n. Descrizione

101.0584.1 Bacinella di irrigazione giroscopica
per montaggio in il adattatore corto 101.0204.1 o il
adattatore lungo 101.0197.1, lavabo grande e rotondo,
Ø 360 mm, in acciaio inox 10/10, estraibile e orientabile,
bloccabile in ogni posizione, versione per una maggiore
igiene senza profilo. Chiusura filtrante da posizione
attraverso sifone a parete o a pavimento. Afflusso
dell'acqua attivabile manualmente tramite rubinetto.
Deflusso attraverso tubo altamente flessibile e
bocchettone, Ø 40 mm. L'irrigazione giroscopica
è conforme alla norma DIN EN 1717.

101.0588.0 Inserto forato
(senza fig.) rotondo, in acciaio inox,
per bacinella di irrigazione giroscopica 101.0584.1.

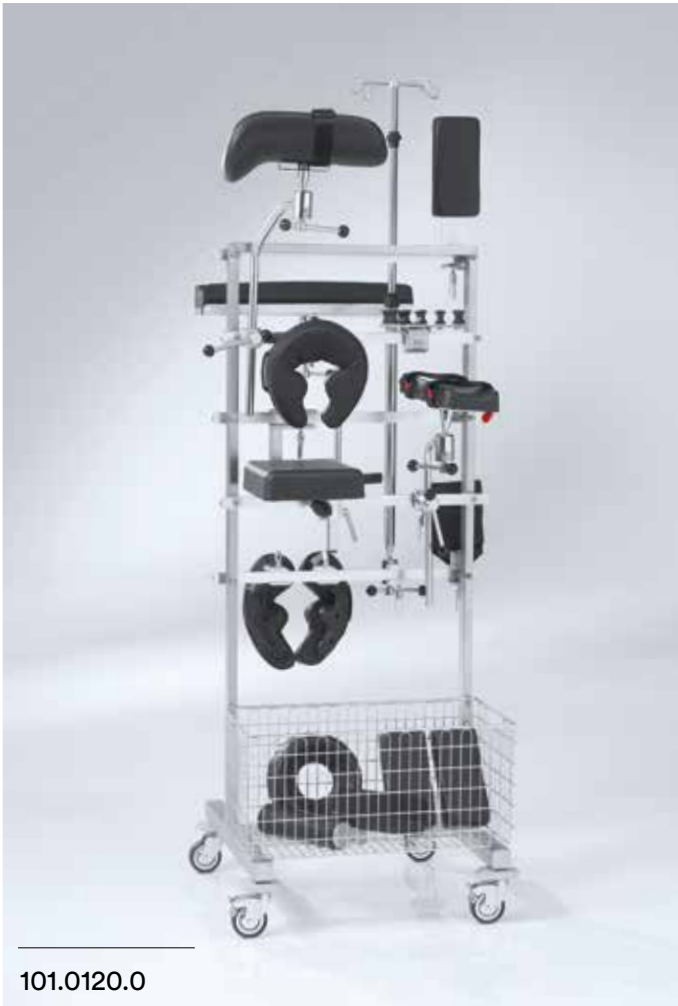

Tavoli operatori DIAMOND® e OPX mobilis® CEMD Panoramica accessori

Descrizione	Modello n.	Pagina							Descrizione	Modello n.	Pagina						
			mobilis 200	mobilis 300	mobilis RC 30	mobilis RC 40	DIAMOND® 40	DIAMOND® 50				DIAMOND® 60	mobilis 200	mobilis 300	mobilis RC 30	mobilis RC 40	DIAMOND® 40
Sopporti spalle (coppia)	101.0010.0	28	■	■	■	■	■	■	Adattatore lungo	101.0197.1	78				■	■	■
Archetto per anestesia	101.0012.0	24	■	■	■	■	■	■	Elementi di ampliamento	101.0200.0	35	■	■	■	■	■	■
Staffa di fissaggio	101.0014.0	72	■	■	■	■	■	■	2 poggiatesta pediatriche	101.0201.0	65	■	■	■	■	■	■
Cuscino imbottito ²	101.0015.0	-	■	■	■	■	■	■	Adattatore corto	101.0204.1	78						
Poggiatesta	101.0017.2	16							2 cinghie di fissaggio piedi	101.0205.0	65	■	■	■	■	■	■
Morsetto di fissaggio	101.0018.0	27	■	■	■	■	■	■	Pulsantiera a pedale con cavo	101.0206.1	13						
Poggiabraccia	101.0019.0	23	■	■	■	■	■	■	Cuscino del plesso	101.0208.0	-	■	■	■	■	■	■
Piano per operazione alla mano	101.0070.1	40	■	■	■	■	■	■	Cuscino imbottito	101.0211.0	-	■	■	■	■	■	■
Dispositivo di trazione	101.0105.0	42	■	■	■	■	■	■	Supporto per ginocchio	101.0212.1	37	■	■	■	■	■	■
Supporto laterale (cadauno)	101.0107.1	28	■	■	■	■	■	■	Imbottitura SAF 80 mm di spessore ¹	101.0213.0	-						
Piano per operazione alla mano	101.0108.0	40	■	■	■	■	■	■	Pulsantiera Bluetooth®	101.0214.2	12						
Poggiabraccia	101.0109.1	23	■	■	■	■	■	■	Poggiagambe per trasferimento (coppia)	101.0218.0	33+64	■	■	■	■	■	■
Prolunga per archetto per anestesia	101.0111.0	24	■	■	■	■	■	■	Poggiagambe «Göpel» (coppia)	101.0219.0	77	■	■	■	■	■	■
Adattatore DORO	101.0113.0	72	■	■	■	■	■	■	Cavo per nodo equipotenziale	101.0220.0	34	■	■	■	■	■	■
Poggiagambe metodo Göpel (cadauno)	101.0115.0	77	■	■	■	■	■	■	Asta telescopica	101.0224.0	67	■	■	■	■	■	■
Piano gambe	101.0116.2	17							Funzione posizione „0°” ¹	101.0225.0	-			■			
Morsetto di fissaggio	101.0117.0	27	■	■	■	■	■	■	Funzione posizione „0°” ¹	101.0226.0	-				■		
Carrello per accessori	101.0120.0	30	■	■	■	■	■	■	Ruota direzionale ¹	101.0227.0	-					■	■
Supporto	101.0121.0	29	■	■	■	■	■	■	Spingi-cassette	101.0228.0	34					■	■
Piano per il pos. del braccio	101.0122.0	42	■	■	■	■	■	■	Cavo per nodo equipotenziale	101.0230.0	34	■	■	■	■	■	■
Cinghia per bloccaggio mano	101.0123.0	25	■	■	■	■	■	■	Preparazione per access. el.	101.0238.0	16					■	■
Archetto per anestesia flessibile	101.0125.0	25	■	■	■	■	■	■	Piano per chirurgia pediatrica	101.0239.0	33						
Skull Clamp DORO	101.0127.0	73	■	■	■	■	■	■	Adattatore di lunghezza	101.0240.0	63	■	■	■	■	■	■
Prolunga schienale, non regolabile	101.0131.1	16							Piano per interventi alla spalla	101.0244.1	39						
Morsetto di fissaggio	101.0132.0	27	■	■	■	■	■	■	Sostegno laterale (pz.)	101.0245.0	39	■	■	■	■	■	■
Rullo di appoggio	101.0135.0	29	■	■	■	■	■	■	Paraspruzzi	101.0247.0	30						
Supporto omerale	101.0136.0	41	■	■	■	■	■	■	Sponde laterali (coppia)	101.0248.0	32	■	■	■	■	■	■
Cinghia per bloccaggio mano	101.0137.0	24	■	■	■	■	■	■	Imbottitura laterale (cadauna)	101.0249.0	32	■	■	■	■	■	■
Asta portaflebo	101.0139.0	26	■	■	■	■	■	■	Cinghia di fissaggio 840 mm	101.0252.0	24	■	■	■	■	■	■
Adattatore universale	101.0141.2	68							Portacassette radiografiche	101.0255.0	34	■	■	■	■	■	■
Supporto universale DORO	101.0142.0	72	■	■	■	■	■	■	Reggitesta a ferro di cavallo	101.0256.0	69	■	■	■	■	■	■
Morsetto di fissaggio	101.0146.0	27	■	■	■	■	■	■	Supporto ascella	101.0257.0	42	■	■	■	■	■	■
Morsetto di serraggio	101.0147.0	27	■	■	■	■	■	■	Supporto per gomito	101.0258.0	42	■	■	■	■	■	■
Supporto spalle/laterale	101.0151.0	29	■	■	■	■	■	■	Supporto gamba	101.0259.0	43	■	■	■	■	■	■
Asta di controtrazione per omero	101.0152.0	41	■	■	■	■	■	■	Barra per menisco	101.0261.0	43	■	■	■	■	■	■
Protezione braccio	101.0153.0	26	■	■	■	■	■	■	Cinghia di fissaggio 1.400 mm	101.0262.0	24	■	■	■	■	■	■
Supporto tubo	101.0154.0	26	■	■	■	■	■	■	Poggiatesta per interventi alle spalle	101.0266.0	40						
Calotta per la testa DORO	101.0156.0	73	■	■	■	■	■	■	Apparecchio per trazioni	101.0270.1	61	■	■	■	■	■	■
Prolunga schienale, inclinabile	101.0159.0	16							Disp. per fissaggio della gamba	101.0280.1	65	■	■	■	■	■	■
Supporto spalle e fondoschiena	101.0162.0	29	■	■	■	■	■	■	Imbottitura per l'artroscopia dell'anca	101.0320.0	67	■	■	■	■	■	■
Ferma polso Weinberger	101.0163.1	41	■	■	■	■	■	■	KGEL Lateral positioner ²	101.0327.0	-						
Cinghia per bloccaggio gambe	101.0164.0	25	■	■	■	■	■	■	Heel rest - pair ²	101.0328.0	-						
Arco di trazione	101.0165.0	64	■	■	■	■	■	■	Horseshoe head pad ADULT ²	101.0329.0	-						
Piano gambe a 4 sezioni	101.0171.1	21							Horseshoe head pad PEDIATRIC ²	101.0331.0	-						
Supporto pube/osso sacro/sterno	101.0175.0	29	■	■	■	■	■	■	Donut head pad ADULT ²	101.0332.0	-						
Cinghia per il corpo	101.0177.1	25	■	■	■	■	■	■	Donut head pad PEDIATRIC ²	101.0333.0	-						
Rullo di appoggio	101.0178.0	28	■	■	■	■	■	■	Ventral position head pad ²	101.0334.0	-						
Reggitesta a ferro di cavallo	101.0179.0	69	■	■	■	■	■	■	Donut head pad NEONATAL ²	101.0336.0	-						
Spine DORO pediatriche	101.0180.0	73	■	■	■	■	■	■	Dorsal head pad ²	101.0337.0	-						
Bacinella orientabile con fissaggio	101.0182.0	79	■	■	■	■	■	■	Dorsal head pad ²	101.0338.0	-						
Dispositivo di fissaggio	101.0187.0	69	■	■	■	■	■	■	Chest roll ²	101.0339.0	-						
Spine DORO per adulti	101.0188.0	73	■	■	■	■	■	■	Gruppo per ingessatura del bacino	101.0340.0	64	■	■	■	■	■	■
Imbottitura laterale (cadauna)	101.0190.0	37	■	■	■	■	■	■	Contoured armboard pad ²	101.0341.0	-						
Inserto forato	101.0191.0	79	■	■	■	■	■	■	Contoured armboard pad ²	101.0342.0	-						
Poggiabraccia	101.0192.0	23	■	■	■	■	■	■	Protezione braccio in gel	101.0343.0	-						
Prolungamento guide laterali (coppia)	101.0193.0	65	■	■	■	■	■	■	Sacrum support ²	101.0344.0	-						
Elementi di ampliamento	101.0194.0	35	■	■	■	■	■	■	Patient positioner ²	101.0346.0	-						
Staffa di supporto polso	101.0195.0	69	■	■	■	■	■	■	Patient positioner ²	101.0347.0	-						

¹Troverete questi articoli nei cataloghi generali delle serie di tavoli DIAMOND® e OPX mobilis®.

²Troverete questi articoli nel catalogo degli posizionatori per tavoli operatori.



Tavoli operatori DIAMOND® e OPX mobilis® CEMD Panoramica accessori

Descrizione	Modello n.	Pagina							Descrizione	Modello n.	Pagina							
			mobilis 200	mobilis 300	mobilis RC 30	mobilis RC 40	DIAMOND® 40	DIAMOND® 50				DIAMOND® 60	mobilis 200	mobilis 300	mobilis RC 30	mobilis RC 40	DIAMOND® 40	DIAMOND® 50
Patient positioner ²	101.0348.0	-	■	■	■	■	■	■	Archetto di trazione	101.0676.0	57					■	■	■
Barra di controtrazione	101.0350.0	64	■	■	■	■	■	■	Poggiagambe UniLeg (coppia)	101.0678.0	75	■	■	■	■	■	■	■
Tunnel pad with Kgel protection ²	101.0352.0	-	■	■	■	■	■	■	Piani piedi e ginocchia (coppia)	101.0682.0	37	■	■	■	■	■	■	■
Operating table overlay ²	101.0353.0	-	■	■	■	■	■	■	Prolunga schienale, corta	101.0689.0	17					■	■	■
Operating table overlay ²	101.0354.0	-	■	■	■	■	■	■	Raddoppio dei piani	101.0690.0	17					■	■	■
Cuscino in gel per posizione prona	101.0355.0	-	■	■	■	■	■	■	Poggiagambe per trasferimento corta	101.0704.0	55					■	■	■
Caricatore versione da tavolo	101.0356.0	15						■	Sezione sedile con barra di controtrazione	101.0711.0	53					■	■	■
Caricatore su guida laterale	101.0358.0	15						■	Barra di estensione con unità di trazione	101.0712.0	53					■	■	■
Pulsantiera a pedale con cavo	101.0359.0	13						■	Carrello per accessori	101.0737.0	30					■	■	■
Bacinella con scarico	101.0362.1	79						■	Carrello per trasporto	101.0748.0	63	■	■	■	■	■	■	■
Dispositivo di fissaggio	101.0363.0	68	■	■	■	■	■	■	Materassino a depressione, standard	101.0749.0	-	■	■	■	■	■	■	■
Dispositivo di fissaggio	101.0364.0	68	■	■	■	■	■	■	Piano gambe	101.2170.1	22	■	■	■	■			
Urology Attachment Band	101.0365.1	80	■	■	■	■	■	■	Piano gambe	101.2180.1	22	■	■	■	■			
Ferma piedi (coppia)	101.0368.0	35	■	■	■	■	■	■	Bacinella con supporto	101.2470.0	79	■	■	■	■			
Poggiagambe UniLeg (coppia)	101.0369.0	75	■	■	■	■	■	■	Poggiatesta	101.2580.1	22	■	■	■	■			
Pulsantiera con cavo	101.0380.1	12						■	Poggiatesta	101.2590.1	22	■	■	■	■			
Predisposizione per Bluetooth®	101.0391.2	13						■	Adattatore universale	101.2720.0	68	■	■	■	■			
Predisposizione per puls. a pedale con cavo	101.0397.0	13						■	Piastra dorsale	101.2780.1	36	■	■	■	■			
Raddoppio dei piani ¹	101.0430.0	-						■	Piastra per artroscopia alle spalle	101.2790.1	40	■	■	■	■			
Piano d'appoggio per chirurgia OMF	101.0441.1	71						■	Spingi-cassette	101.2810.0	34	■	■	■	■			
Prolunga tavolo (coppia)	101.0443.0	35	■	■	■	■	■	■	Barra in fibra di carbonio	101.2950.0	34	■	■	■	■			
Piano d'appoggio	101.0449.0	80						■	Adattatore corto	101.4010.1	78	■	■	■	■			
Cinghia per il corpo	101.0455.1	25	■	■	■	■	■	■	Adattatore lungo	101.6010.1	78	■	■	■	■			
Raddoppio dei piani	101.0480.0	16						■	Piano in carbonio per DIAMOND®	101.7151.1	44					■	■	■
Morsa per cranio radiotrasparente	101.0486.0	73	■	■	■	■	■	■	Guida laterale	101.7152.0	44	■	■	■	■	■	■	■
Urology Drainage Bags	101.0499.1	80	■	■	■	■	■	■										
Raddoppio dei piani	101.0500.0	17						■										
Rullo d'appoggio per nuca	101.0501.0	71						■										
Adattatore guida laterale	101.0502.0	71						■										
Imbottitura di adattamento	101.0503.0	71						■										
Shuttle di pulizia	101.0504.0	32						■										
Raddoppio dei piani 101.0131.1	101.0510.1	16						■										
Raddoppio dei piani 101.0197.1	101.0520.1	78						■										
Raddoppio dei piani 101.0204.1	101.0530.1	78						■										
Raddoppio dei piani 101.0171.1	101.0540.0	21						■										
Materassino a depress. SigmaLap	101.0549.0	-	■	■	■	■	■	■										
Apparecchio per trazioni	101.0563.0	53						■										
Carrello di trasporto	101.0566.0	55						■										
Poggiagambe di trasferimento (coppia)	101.0567.1	55						■										
Gruppo di appoggio per polpacci	101.0568.0	56						■										
Fissa condile	101.0569.0	56+65	■	■	■	■	■	■										
Piano gambe universale	101.0572.0	20						■										
Raddoppio dei piani 101.0159.0	101.0580.0	16						■										
Disp. per il pos. del ginocchio	101.0583.0	37	■	■	■	■	■	■										
Bacinella di irrigazione giroscopica	101.0584.1	81						■										
Maniglie (coppia)	101.0586.0	29	■	■	■	■	■	■										
Insero forato	101.0588.0	81						■										
Appoggio per strumenti ginecologici	101.0589.0	80						■										
Pulsantiera con cavo	101.0590.1	12						■										
Pulsantiera Bluetooth®	101.0591.2	12						■										
Barra di controtrazione	101.0594.0	56						■										
Disp. per l'ingessatura del bacino	101.0595.0	56						■										
Prolungamento guide laterali (pz.)	101.0596.0	57						■										
Sostegno laterale (pz.)	101.0612.0	39	■	■	■	■	■	■										
Piano gambe, versione leggera	101.0621.0	17						■										
Modulo per integrazione SCHMITZ	101.0622.0	31						■										
Modulo per integrazione SCHMITZ	101.0623.0	31						■										
Cinghia per bloccaggio gambe	101.0625.0	25	■	■	■	■	■	■										

¹Troverete questi articoli nei cataloghi generali delle serie di tavoli DIAMOND® e OPX mobilis®.

²Troverete questi articoli nel catalogo degli posizionatori per tavoli operatori.



Contatto

SCHMITZ medical GmbH
Zum Ostefeld 29
58739 Wickede (Ruhr)
Germania



Tutti i dispositivi contrassegnati con il marchio CE (MD) soddisfano, in combinazione con i nostri accessori, i requisiti del regolamento sui dispositivi medici 2017/745/UE (MDR) e della legge sull'adattamento dei dispositivi medici. Sono dispositivi medici che rientrano nella classe di rischio I.



Tutti i dispositivi contrassegnati con il semplice marchio CE soddisfano i requisiti della direttiva bassa tensione 2014/35/UE e dell'ordinanza sugli impianti elettrici.

Per conoscere le esatte destinazioni d'uso si consiglia di consultare anche il manuale di istruzioni.

tel. +49 (0)2377 84 0

fax +49 (0)2377 84 162

zentrale@schmitz-medical.com

Dipartimento esportazioni:

tel. +49 (0)2377 84 0

fax +49 (0)2377 84 135

export@schmitz-medical.com

Servizio tecnico, hotline:

tel. +49 (0)2377 84 549

fax +49 (0)2377 84 210

service@schmitz-medical.com

Per informazioni sulle nostre filiali in tutto il mondo si prega di visitare il nostro sito Internet:

www.schmitz-medical.com



* Questo articolo viene commercializzato con il nome del produttore originario.

Le nostre forniture si intendono franco fabbrica. Tutte le forniture sono effettuate attraverso i nostri partner autorizzati o succursali. Salvo modifiche alla produzione e alle dimensioni, sono possibili lievi differenze. Per motivi tecnici possono verificarsi variazioni del colore. Le posizioni del paziente mostrate in questo catalogo sono solo esemplificative e non si pretende la correttezza e/o la completezza degli accessori.

Vi preghiamo di osservare in ogni caso le istruzioni per l'uso.

La vendita degli articoli menzionati in questo catalogo non è autorizzata negli Stati Uniti.

Contributo spese 3,00 Euro.